

NÁVOD

Model TSF03 Toustovač 4 plátkový



Vážený zákazníku,
děkujeme, že jste si vybrali náš 4plátkový toustovač v retro stylu 50.
let. Volbou jednoho z našich výrobků jste si vybrali spotřebič, který
je kombinací ikonického stylu s inovativním technickým designem
a důrazem na detail.

Tento spotřebič dokonale doplňuje další výrobky Smeg nebo stejně
dokonale poslouží jako samostatně stojící prvek ve vaší kuchyni.

Doufáme, že budete mít z nového spotřebiče hodně potěšení!

Pro více informací o výrobku, prosím, navštivte:

www.smeg50style.com nebo www.smeg.com.

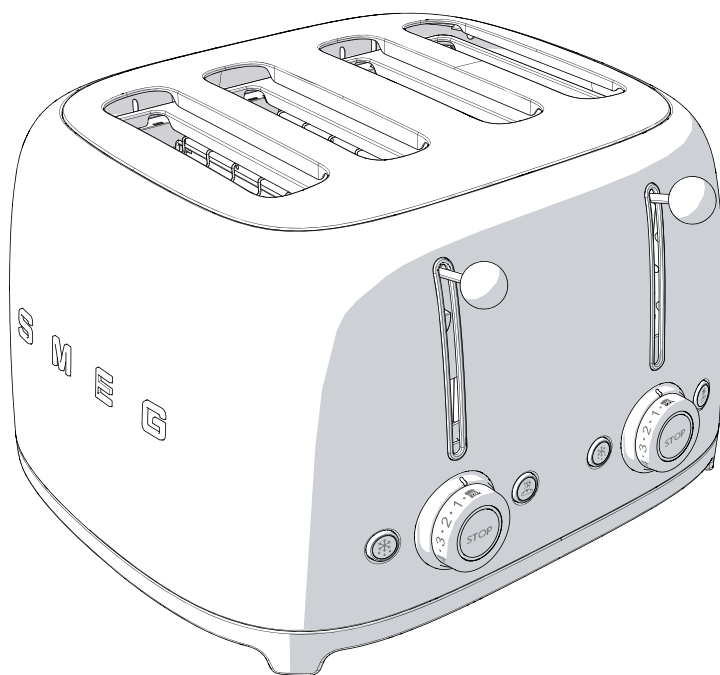

Model TSF03 Toustovač 4 plátkový

OBSAH

1 Pokyny	
1.1 Úvod	4
1.2 Tento návod k obsluze	4
1.3 Zamýšlené použití	4
1.4 Obecné bezpečnostní pokyny	5
1.5 Záruka výrobce	6
1.6 Identifikační štítek	6
1.7 Likvidace	6
2 Popis	
2.1 Popis výrobku	7
2.2 Ovládací panel	8
3 Použití	
3.1 Před prvním použitím	9
3.2 Obsluha	10
3.3 Speciální funkce	11
3.4 Použití doplňkového příslušenství	12
4 Čištění a údržba	
4.1 Pokyny	13
4.2 Čištění povrchů	15
4.3 Běžné čištění po použití	15
4.4 Skvrny nebo zbytky jídla	15
4.5 Vyjímatelná nádoba na drobky	16
4.6 Čištění doplňkového držáku pečiva a ohříváče housek	16

Doporučujeme Vám, abyste si tento návod pozorně přečetli, protože obsahuje veškeré pokyny pro uchování estetických a funkčních vlastností spotřebiče.

Pro bližší informace o výrobku: www.smeg.com



POKYNY

1 Pokyny

1.1 Úvod

Důležité informace pro uživatele:



Pokyny

Obecné informace o tomto návodu, o bezpečnosti a konečné likvidaci.



Popis

Popis přístroje a jeho příslušenství.

Použití



Informace o používání přístroje a jeho příslušenství.

Čištění a údržba



Informace týkající se čištění a údržby spotřebiče.



Bezpečnostní pokyny



Informace



Doporučení

1.2 Tento návod k obsluze

Tento návod k obsluze je nedílnou součástí spotřebiče, a proto musí být v celém svém rozsahu udržován na přístupném místě po celou dobu jeho životnosti.

1.3 Zamýšlené použití

- Spotřebič používejte pouze ve vnitřním prostředí.
- Tento spotřebič je určen výhradně pro domácí použití. Lze ho používat pouze pro přípravu toustů z pečiva. Nepoužívejte spotřebič k jiným než určeným účelům.
- Důkladně přečtěte poznámky a doporučení uvedené v tomto návodu.
- Podrobné informace o čištění spotřebiče jsou uvedeny v oddíle „Čištění a údržba“.
- Spotřebič používejte pouze k přípravě toustů z pečiva.
- Spotřebič lze také používat k přípravě sendvičů, ale pouze s použitím speciálních nástavců na sendviče (prodávají se zvlášť).
- Pokud se s topným tělesem do kontaktu dostane jídlo či jiné látky, může to vyvolat nepříjemné pachy, kouř nebo poškození spotřebiče.
- Spotřebič není určen k provozu s externím časovým spínačem, ani se vzdáleným ovládacím systémem.
- Tento spotřebič nesmí používat děti do 8 let a osoby s omezenými fyzickými nebo mentálními schopnostmi, nebo bez dostatečných zkušeností či znalostí (včetně dětí), nejsou-li pod dohledem nebo poučeny dospělou osobou, která zodpovídá za jejich bezpečnost.
- Děti si se spotřebičem nesmí hrát. Udržujte spotřebič mimo dosah dětí.



1.4 Obecné bezpečnostní pokyny k bezpečnému používání spotřebiče dodržujte všechna bezpečnostní upozornění.

- Příklad: přístroj, napájecí kabel a zástrčku neponořujte do vody nebo do jakékoli jiné kapaliny.
- Spotřebič nepoužívejte, pokud napájecí kabel nebo zástrčka vykazují známky poškození, ani v případě, že přístroj spadl nebo je jakkoli poškozen.
- Spotřebič nepokládejte na zapnuté plynové nebo elektrické vařiče, ani do jejich blízkosti, nevkládejte je do zapnuté trouby.
- Kabel je krátký na zajištění prevence proti nehodám. Nepoužívejte prodlužovací kabel.
- Pokud se vyskytne závada, opravu smí provádět pouze kvalifikovaný technik.
- Ihned po použití přístroj vždy vypněte.
- Nikdy se nesnažte hasit požár nebo plamen vodou: vypněte přístroj, vytáhněte kabel ze zásuvky a uhasťte plameny hasicí roškou nebo jakýmkoli jiným vhodným přehozem.
- Než začnete spotřebič používat, přečtěte si pozorně tento návod.
- Na přístroji neprovádějte žádné úpravy.
- Spotřebič se nepokoušejte opravovat sami. Zkontaktujte kvalifikovaného elektrikáře.
- Je-li napájecí kabel poškozený, okamžitě zkontaktujte technickou podporu.

O tomto spotřebiči

- Za provozu může být toustovač velmi horký. Nedotýkejte se horkých povrchů. Používejte tlačítko a ovládací funkce, spínací páčku a ostatní volitelná příslušenství.
- Spotřebič vypojte ze sítě před čištěním, při zjištění závady nebo pokud ho nepoužíváte. Před čištěním nechte přístroj vychladnout.
- Pečivo se může vznítit. Proto spotřebič nepoužívejte v blízkosti hořlavých materiálů, například záclon.
- Než zapojíte spotřebič do sítě, zkontrolujte, aby spínací páčka byla v poloze nahoře.
- Zkontrolujte volnou cirkulaci vzduchu kolem toustovače. Na horní část toustovače nepokládejte žádné předměty.
- Za chodu se nepokoušejte vyjmát chleba z toustovače.
- Za chodu nikdy na spotřebič nepokládejte kovové předměty jako nože, vidličky, lžičky.
- Nikdy nepoužívejte kovové předměty jako nože, vidličky, lžičky k čištění toustovače.
- Spotřebič nikdy nesmí čistit dítě bez dohledu.



POKYNY

1.5 Záruka výrobce

Výrobce nenese odpovědnost za zranění nebo škody na majetku, k nimž dojde v důsledku:

- Nepoužívejte spotřebič k jiným než určeným účelům.
- Neseznámení se s návodem k obsluze.
- Neoprávněného zásahu do jakékoli části spotřebiče.
- Použití nepůvodních náhradních dílů.
- Nedodržení bezpečnostních pokynů

1.6 Identifikační štítek

Na identifikačním štítku jsou uvedena technická data, sériové číslo a obchodní označení spotřebiče. Nikdy z žádného důvodu neodstraňujte identifikační štítek.

1.7 Likvidace



Tento spotřebič je třeba likvidovat odděleně od ostatního odpadu (Směrnice 2012/19/EU).

Přístroj neobsahuje žádné látky v množství dostačujícím k tomu, aby byly podle platných evropských směrnic hodnoceny jako zdraví nebo životnímu prostředí nebezpečné.

- Staré spotřebiče se nesmí likvidovat spolu s domácím odpadem! V souladu s platnou legislativou je třeba předávat staré spotřebiče nebo spotřebiče na konci životnosti do provozoven s oprávněním pro recyklaci elektroodpadu. Tímto způsobem lze zajistit recyklaci jakéhokoli hodnotného materiálu ze starého spotřebiče, a přispět tak k ochraně životního prostředí. Pro bližší informace kontaktujte příslušné místní orgány nebo nejbližší sběrnou na recyklovaný odpad.

Naše spotřebiče jsou zabaleny do recyklovatelných materiálů neznečišťujících životní prostředí.

- Odneste tyto obalové materiály do příslušných recyklačních zařízení.



Plastové obaly
Nebezpečí udušení

- Nenechávejte obalové materiály, ani jejich části mimo dohled.
- Nenechávejte děti, aby si hrály s igelitovými sáčky.



Horké díly
Riziko úrazu elektrickým proudem

- Vypněte hlavní elektrický rozvaděč.
- Odpojte napájecí kabel ze sítě.



2 Popis

2.1 Popis výrobku

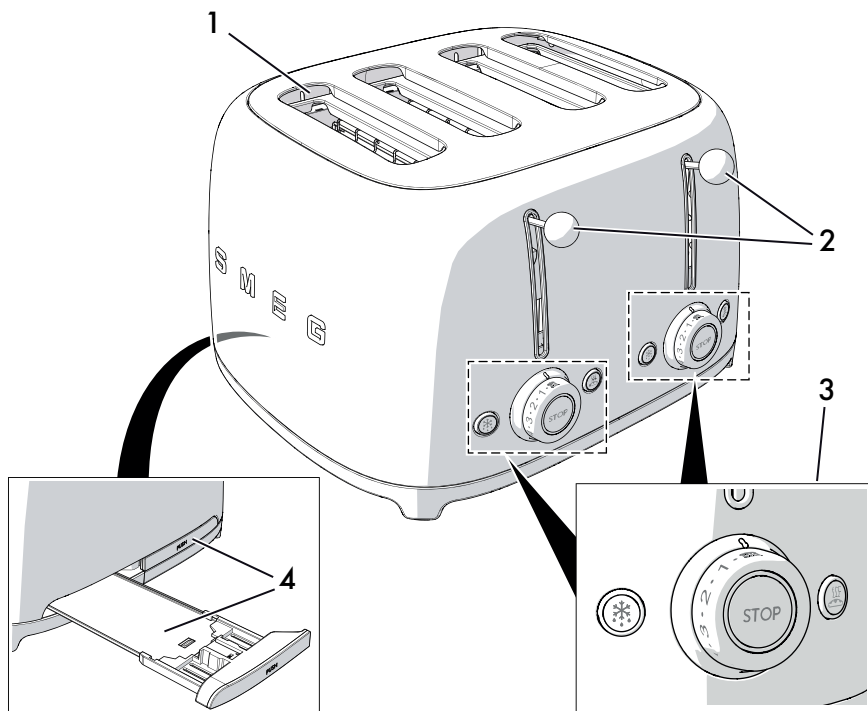

Model TSF03 - Toustovač 4 plátkový

1 Extra velké přihrádky na tousty s automatickým centrováním plátek

2 Spínací páčka

3 Dvojitý ovládací panel

4 Tácek na drobky



2.2 Ovládací panel

Toustovač má dva nezávislé ovládací panely. Každý panel ovládá 2 přihrádky, což umožňuje různé nastavení funkcí.

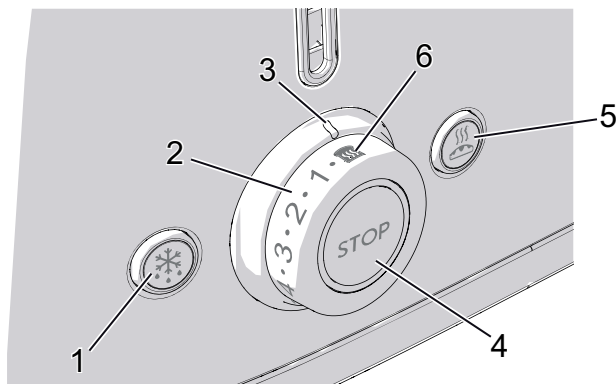

1. Tlačítko funkce rozmrazení

Tato funkce je užitečná při používání zmraženého pečiva. Při opečení se rozsvítí LED kontrolka opečení, která ukazuje aktivaci cyklu.

2. Ovládací knoflík opečení

Toto ovládání slouží k nastavení jednoho ze 6 různých stupňů opečení nebo funkce nahřátí. Při opečení se rozsvítí LED kontrolka opečení, která ukazuje aktivaci cyklu.

3. Ukazatel nastaveného stupně opečení

Ukazuje zvolený stupeň opečení nebo funkci nahřátí.

4. Tlačítko funkce stop

Toto tlačítko se používá kdykoli ke zrušení nebo zastavení cyklu opečení.

5. Tlačítko funkce bagel

Tato funkce opeče jednu stranu bagelu nebo jakéhokoli jiného druhu chleba, bez opečení druhé strany. Při opečení se rozsvítí LED kontrolka opečení, která ukazuje aktivaci cyklu.

6. Funkce nahřátí

Tato funkce slouží k nahřátí studených toustů nebo k dalšímu cyklu opečení, pokud je předchozí opečení nedostačující. Při opečení se rozsvítí LED kontrolka opečení, která ukazuje aktivaci cyklu.



3 Použití



Riziko úrazu elektrickým proudem

- Zástrčku zasunte do 3kolíkové zásuvky s uzemněním.
- Neodstraňujte zemnicí kabel.
- Nepoužívejte adaptér.
- Nepoužívejte prodlužovací kabel.
- Nedodržení těchto pokynů může vést k požáru, úrazu elektrickým proudem nebo dokonce smrti.

3. 1 Před prvním použitím

1. Pomocí vlhkého hadříku odstraňte z toustovače všechny nálepky a
2. Poprvé zapněte toustovač bez vložení chleba.
3. Otočte ovládacím knoflíkem na maximální stupeň opečení a zmáčkněte dolů obě ovládací páčky. Tímto způsobem spálíte veškerý prach, který do toustovače případně spadl při výrobě nebo přepravě.



Během prvního použití můžete pozorovat trochu unikajícího kouře nebo nepříjemný zápach.



Tipy a doporučení

- První cyklus umožní, aby se topné těleso nahřálo na správnou teplotu opékání. Při následujících cyklech může opečení plátků chleba trvat kratší dobu.
- Typ použitého chleba má vliv na dobu opékání. Čím je chleba čerstvější, tím se déle opéká. Různé druhy chleba mají různý obsah vlhkosti a budou potřebovat různé stupně opečení.

Pro nejlepší výsledek:

- Opékejte najednou pouze jeden druh chleba.
- Opékejte vždy stejně silné plátky chleba.
- Používejte plátky chleba silné do 30 mm.
- Pokud používáte ručně krájený chleba, krájejte plátky co nejvíce rovnoměrně. Nerovnoměrné plátky se budou i nerovnoměrně opékat.
- Nepoužívejte plátky chleba, které jsou příliš tenké nebo popraskané, mohly by se spálit.



POUŽITÍ

3. 2 Obsluha

1. V případě potřeby zkraťte napájecí kabel tak, že jeho část zavinete pod podstavec.

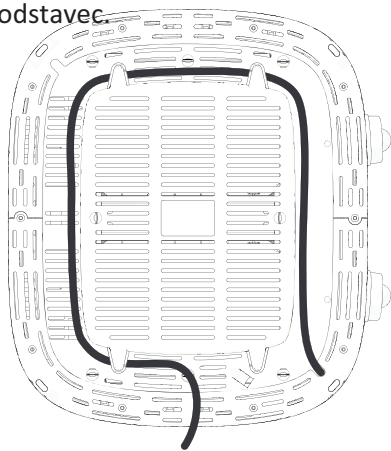

2. Zapojte toustovač do zásuvky.
3. Vložte plátky chleba do přihrádky.





Pokud plátek chleba není hranatý, je možné, že ho budete muset správně natočit k snazšímu vložení a k optimalizaci opékací plochy.

4. Ovladačem rychlosti zvolte požadovaný stupeň opékání pro daný pár přihrádek, do kterých jste chleba vložili (stupně opékání od 1 do 6, od světlého po tmavý) nebo „funkci nahřátí“ .

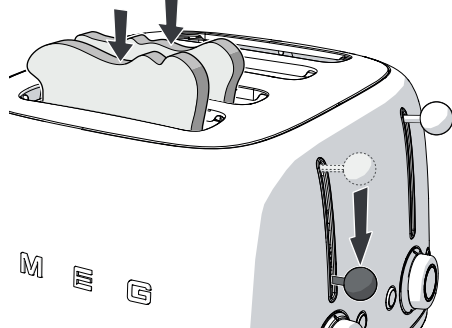

5. Stiskněte spínací páčku dolů až do zacvaknutí, spustíte tak opékací cyklus.



6. V případě potřeby použijte funkci rozmrazení  nebo funkci bagel , nebo obě najednou.



Topné těleso se zapne. Chleba se sám automaticky pro opékání vycentruje.

7. Opečený chleba
automaticky vyskočí, když je
toust hotový.



Pokud chleba nemá správnou barvu a potřebuje jen již chvíli, prodlužte dobu opékání stiskem tlačítka nahřátí .



Upozornění

- Pokud spotřebič není zapojený do sítě, spínací páčka se ve zvednuté poloze nezacvakne.

3. 3 Speciální funkce

Zrušení/ zastavení opékacího cyklu
Opékací cyklus lze kdykoli zrušit nebo
zastavit stiskem tlačítka .

Rozmrazení 

Tato funkce lehce rozmrazí zmrazený chleba a opeče ho na zvolený stupeň opěčení.

K aktivaci vložte chleba do přihrádky, zvolte požadovaný stupeň opěčení, zmáčkněte dolů spínací páčku až do zacvaknutí a poté stiskněte tlačítko rozmrazovací funkce: kontrolka tlačítka se rozsvítí. Doba opékání se automaticky prodlouží, aby se chleba mohl rozmrazit a správně opéct. Kontrolka tlačítka rozmrazení zhasne, když chleba automaticky vyskočí.

Bagel 

Ideální pro bagely, toustový chleba, muffiny, bagety atd. Tato zvláštní funkce umožňuje opéct jednom jednu stranu toustu. K aktivaci vložte chleba do přihrádky směrem ven stranou, kterou chcete opéct, zvolte požadovaný stupeň opěčení, zmáčkněte dolů spínací páčku až do zacvaknutí a poté stiskněte tlačítko funkce bagel: kontrolka tlačítka se rozsvítí. Jakmile je chleba opečený, automaticky vyskočí a kontrolka funkce bagel zhasne.





POUŽITÍ

Nahřátí

Tato funkce slouží k nahřátí chleba nebo studených toustů nebo k dalšímu cyklu opečení, pokud je předchozí opečení nedostačující. K aktivaci vložte chleba do přihrádky, na ovládacím knoflíku zvolte funkci nahřátí a zmáčkněte dolů spínací páčku až do zacvaknutí. Středová kontrolka ovládacího knoflíku opečení se rozsvítí. Jakmile je toust hotový, automaticky vyskočí a kontrolka ovládacího knoflíku zhasne.



Funkce rozmrazení 
nebo nahřátí 
a bagel 
lze navolit najednou.

3. 4 Použití doplňkového příslušenství



Příslušenství se může podle specifikace lišit.



Horký spotřebič

- Při opékacím cyklu se držák pečiva a ohřívač housek nahřejí na vysokou teplotu. Při vyjímání z toustovače dávejte dobrý pozor, abyste se nespálili o kovové části.

Držák pečiva

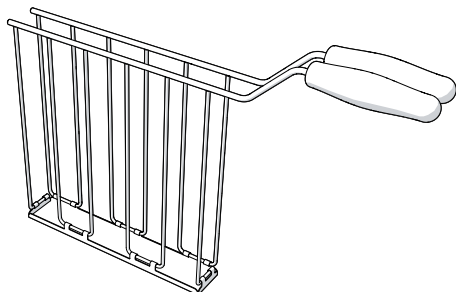

Model TSSR01 použitelný pro Toustovač TSF03

Držák pečiva umožňuje opéct naplněné tousty nebo snadněji vyndávat drobné pečivo, například bagely.



4

4.1. Pokyny



Tipy a doporučení

- Pro lepší výsledek používejte suroviny nakrájené na tenké plátky a sýr jemně nastrouhaný.
- Pro lepší výsledek používejte uzeniny (šunku, slaninu atd.) pokojové teploty, nikdy ne přímo z ledničky.
- Sendviče příliš nepřehřejte.
- Pokud je toustovač nastavený na nízký stupeň opečení, sýr a/ nebo studené uzeniny se nemusí dobře prohřát. V takovém případě nechte sendvič v přihrádce ještě nějakou dobu po opečení nebo prodlužte opékač čas stiskem tlačítka nahřátí.





Upozornění

- Pokud spotřebič není zapojený do sítě, spínací páčka se ve zvednuté poloze nezacvakne.

Jak použít:

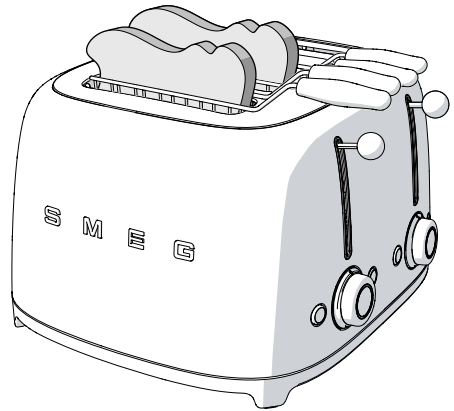
1. Otevřete držák s rukojetí.
2. Do držáku vložte sendvič.
3. Rukojeti dejte zpátky k sobě, čímž sevřete sendvič uvnitř držáku.



4. Zasuňte držák do otvoru a zvolte stupeň opečení. Pokud není opečení dostačující, stiskem tlačítka nahřátí  prodlužte opékač čas.
5. Stiskněte spínací páčku dolů až do zacvaknutí, spustíte tak opékač cyklus.
6. Z toustovače sundejte držák na pečivo na konci opékačeho cyklu.



Ohříváč housek

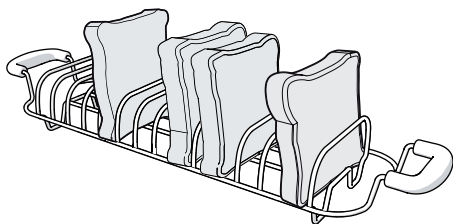

Model TSBW01 použitelný pro Toustovač TSF03

Ohříváč housek se používá k nahřátí rohlíčků, chlebových placek nebo sladkého pečiva.



Upozornění

- Aby nedošlo k přehřátí spotřebiče, používejte, prosím, vždy pouze jeden ohříváč housek najednou.

Jak použít:

1. Ohříváč housek nasadíte na vrchní část toustovače, zkontrolujte, aby drátěné nožičky a konce ohříváče správně seděly na přihrádkách toustovače.
2. Vložte housky, chlebové placky nebo sladké pečivo na ohříváč a nastavte stupeň na „1“ (ne více).

3. Stiskněte spínací páčku dolů až do zacvaknutí, spustíte tak opékačový cyklus.

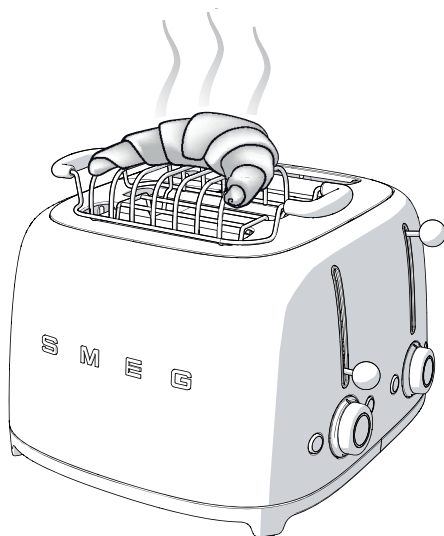



4.

4.1 Pokyny



Nesprávné použití
Riziko úrazu elektrickým
proudem

- Než začnete čistit toustovač, nádobu na drobky nebo doplňková příslušenství, vždy spotřebič vypojte ze sítě.



Horký spotřebič
Riziko popálení

- Před čištěním vždy nechte spotřebič a jeho příslušenství



Nesprávné použití
Riziko poškození povrchu

- K čištění spotřebiče nepoužívejte silný proud vody.
- Na díly s kovovou povrchovou úpravou (např. s anodickým oxidačním, s niklovým či chromovým pokovením) nepoužívejte čisticí prostředky s obsahem chloru, amoniaku či bělidla.
- Nepoužívejte abrazivní nebo leptavé přípravky (např. práškové čisticí prostředky, odstraňovače skvrn a kovové drátěnky).
- Nepoužívejte hrubé nebo abrazivní materiály, ani ostré kovové škrabky.

4.2 Čištění povrchů

Povrch spotřebiče uchováte v dobrém stavu, pokud ho vždy po použití vyčistíte.

Nechte ho nejprve vystydnout.

4.3 Běžné čištění po použití

Používejte pouze přípravky, které neobsahují abrazivní látky nebo kyseliny s obsahem chloru.

Nalijte přípravek na vlhký hadřík a povrch jím otřete, poté setřete dočista a utřete do sucha jemným hadříkem nebo utěrkou z mikrovlákna.



Pokud na toustovač vystříkne omastek nebo olej, ihned skvrny setřete čistým, navlhčeným bavlněným hadříkem.

4.4 Skvrny nebo zbytky jídla

Nepoužívejte kovové drátěnky nebo ostré škrabky, protože poškozují povrch

Používejte běžné, neabrazivní přípravky, v případě potřeby spolu s dřevěným nebo plastovým náčiním. Důkladně vytřete a vysušte měkkým hadříkem nebo utěrkou z mikrovlákna.



ČIŠTĚNÍ A ÚDRŽBA

4.5 Čištění nádoby na drobký

Toustovač je vybaven dvěma nádobami na drobký, každá pro jeden pár příhrádek.

Nádobu na drobký čistěte následovně:

1. Zatlačte na nádobu na drobký, dojde k jejímu uvolnění, poté ji vysuňte celou ven a vyprázdněte. Vyprázdněte nádobu na drobký po každém použití.

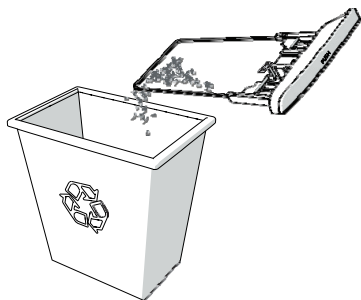
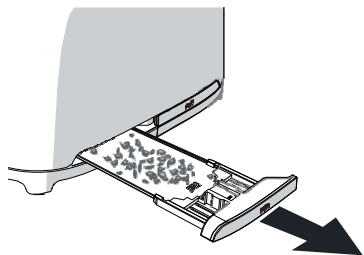

Nádobu na drobký myjte ručně. Vždy pečlivě nádobu vysušte, než ji zpátky vrátíte do toustovače.

2. Nádobu na drobký vraťte zpátky do toustovače. Na příhrádku zatlačte, než se zacvakne do své polohy. Toustovač nepoužívejte, pokud nádobu na drobký není ve správné poloze.

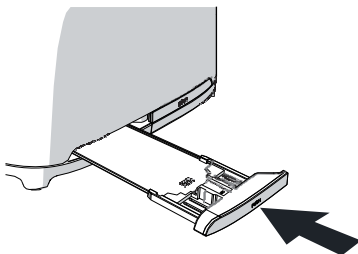

4.6 Čištění doplňkového držáku pečiva a ohřívače housek

Držák pečiva a ohřívač housek lze mýt ručně v teplé mýdlové vodě. Po umytí je opláchněte a dobře vysušte měkkou utěrkou.

Distributor:

CZ: Potten & Pannen – Staněk group, a.s.,
Horáčkova 5, 140 00 Praha 4
www.pottenpannen.cz

V případě reklamace kontaktujte výhradního distributora Potten & Pannen - Staněk.